

USB PARTYSET

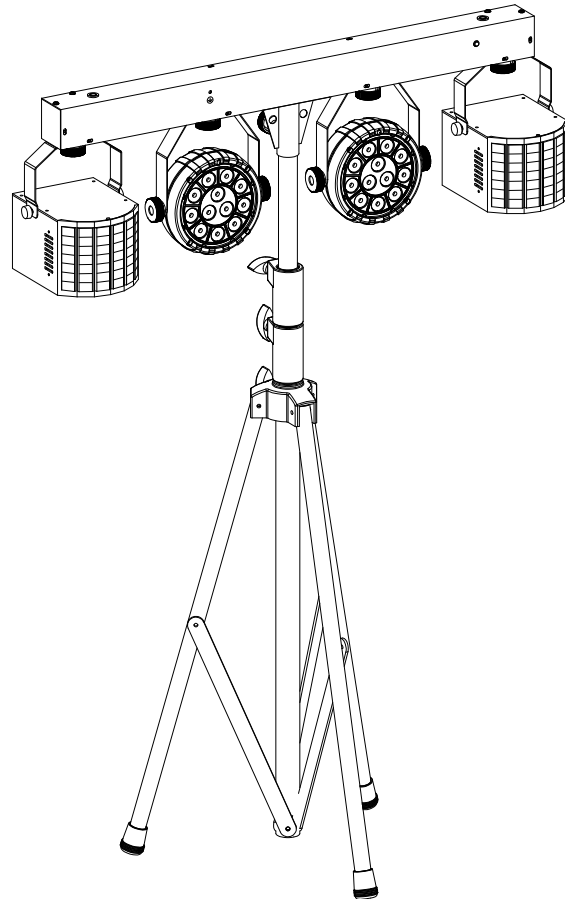

NEDERLANDS Handleiding

Other languages can be downloaded from:
WWW.JB-SYSTEMS.EU



Version: 1.1

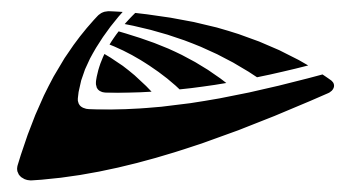

JB SYSTEMS

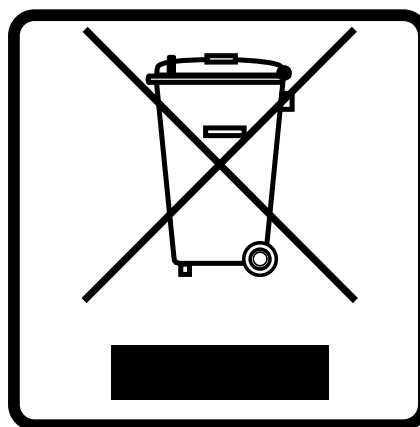

EN - DISPOSAL OF THE DEVICE

Dispose of the unit and used batteries in an environment friendly manner according to your country regulations.

FR - DÉCLASSER L'APPAREIL

Débarrassez-vous de l'appareil et des piles usagées de manière écologique conformément aux dispositions légales de votre pays.

NL - VERWIJDEREN VAN HET APPARAAT

Verwijder het toestel en de gebruikte batterijen op een milieuvriendelijke manier conform de in uw land geldende voorschriften.

DU - ENTSORGUNG DES GERÄTS

Entsorgen Sie das Gerät und die Batterien auf umweltfreundliche Art und Weise gemäß den Vorschriften Ihres Landes.

ES - DESHACERSE DEL APARATO

Reciclar el aparato y pilas usadas de forma ecologica conforme a las disposiciones legales de su país.

PT - COMO DESFAZER-SE DA UNIDADE

Tente reciclar a unidade e as pilhas usadas respeitando o ambiente e em conformidade com as normas vigentes no seu país.

GEBRUIKSAANWIJZING

Hartelijk dank voor de aankoop van dit product van JB Systems®. Lees voordat u dit apparaat in gebruik neemt deze gebruiksaanwijzing zorgvuldig door, om ten volle te kunnen profiteren van alle mogelijkheden en voor uw eigen veiligheid.

EIGENSCHAPPEN

- De USB-PARTYSET is onze meest veelzijdige lichtset voor al uw feestjes thuis.
- Deze standaardset bevat 2 RGBW-pars met een zeer smalle bundelhoek, 2 RGBW-derby's, een lichtstatief en 2 transportassen.
- U kunt dankzij dit unieke concept projectors of effecten toevoegen of vervangen om iedere door u gewenste installatie samen te stellen.
- De balk kan max. 6 effecten/projectors gelijktijdig van stroom worden voorzien en aansturen.
- Welke samenstelling u ook maakt, de effecten werken altijd perfect gesynchroniseerd.
- Compatibele effecten van JB Systems:
 - USB-DERBY
 - USB-MUSHROOM
 - USB-LASER
 - USB-PAR
- Iedere projector kan ook zonder de balk worden gebruikt. U kunt het van stroom voorzien via een adapter van 5 V/2 A en een USB-C-kabel
- De fabelachtige voorgeprogrammeerde shows met verschillende effectcombinaties kunnen op verschillende manieren worden aangestuurd:
 - DMX-controle: via 4, 7, 10 of 34 kanalen.
 - Standalone: geluidgestuurd (ingebouwde microfoon) of automatisch.
 - IR-afstandsbediening: Infrarood afstandsbediening.
- Voorbereid voor draadloos DMX: sluit gewoon een optionele WTR-DMX-DONGLE aan! (Briteq® bestelcode: 4645)
- Er kunnen diverse balken als master/slave op elkaar worden aangesloten om prachtige, gesynchroniseerde shows te creëren.
- 3-cijferig LED-scherm voor eenvoudige menunavigatie.

VOOR HET GEBRUIK

- Controleer het apparaat voordat u het in gebruik neemt op transportschade. Als er schade is, gebruik het apparaat dan niet en raadpleeg eerst uw dealer.
- **Belangrijk:** Dit apparaat verliet de fabriek in perfecte staat en goed verpakt. Het is absoluut noodzakelijk dat de gebruiker de veiligheidsinstructies en waarschuwingen in deze gebruiksaanwijzing strikt opvolgt. Enige schade als gevolg van verkeerde behandeling valt niet onder de garantie. De dealer accepteert geen verantwoording voor eventuele fouten of problemen die worden veroorzaakt door het niet naleven van deze gebruiksaanwijzing.
- Bewaar dit boekje op een veilige plaats om het in de toekomst te kunnen raadplegen. Als u het apparaat verkoopt, voeg dan deze gebruiksaanwijzing bij.

Controleer de inhoud:

Controleer of de kartonnen doos de volgende artikelen bevat:

- USB-balk met 4 projectors (2 x par + 2 x DERBY)
- Lichtstatief
- 2 transporttassen: een voor de balk en een voor het lichtstatief
- IR-afstandsbediening
- Netsnoer
- Gebruiksaanwijzing

VEILIGHEIDSIINSTRUCTIES:



CAUTION
RISK OF ELECTRIC SHOCK
DO NOT OPEN



LET OP: Verwijder de bovenste afdekking niet, om het risico op elektrische schokken te verminderen. Er bevinden zich geen door de gebruiker te repareren onderdelen in het apparaat. Laat het onderhoud alleen door gekwalificeerd onderhoudspersoneel uitvoeren.



De bliksemschicht met pijlpunt in een gelijkzijdige driehoek is bedoeld om de gebruiker te waarschuwen voor de aanwezigheid van ongeïsoleerde "gevaarlijke spanning" binnen de behuizing van het apparaat, die van voldoende omvang kan zijn om een risico op elektrische schokken te vormen.



Het uitroepteken in een gelijkzijdige driehoek is bedoeld om de gebruiker te waarschuwen voor de aanwezigheid van belangrijke gebruiks- en onderhouds- (reparatie) aanwijzingen in de documentatie die bij dit apparaat is gevoegd.



Dit symbool betekent: alleen gebruik binnenshuis



Dit symbool betekent: Lees de instructies



Dit symbool bepaalt de minimale afstand tot verlichte voorwerpen. De minimale afstand tussen de lichtbron en het verlichte oppervlak moet meer dan 1 meter bedragen



Het apparaat is niet geschikt voor directe montage op normaal brandbare oppervlakken. (alleen geschikt voor montage op onbrandbare oppervlakken.)

RISK GROUP 2
CAUTION:
Do not stare at operating lamp

LET OP: Kijk niet naar een werkende lamp.
Dit kan schadelijk zijn voor de ogen.

- Probeer ter bescherming van het milieu het verpakkingsmateriaal zoveel mogelijk te recyclen.
- Stel dit apparaat niet bloot aan regen of vocht, om risico op brand of elektrische schokken te voorkomen.
- Als het apparaat na transport in een warme ruimte wordt gebracht, wacht dan tot het aan de omgevingstemperatuur is aangepast, om te voorkomen dat er binnen het apparaat condens wordt gevormd. Condens kan soms verhinderen dat het apparaat op volle capaciteit werkt of kan zelfs schade veroorzaken.
- Dit apparaat is uitsluitend geschikt voor gebruik binnenshuis.
- Zorg ervoor dat er geen metalen voorwerpen of vloeistoffen in het apparaat terechtkomen. Dit kan elektrische schokken of storing veroorzaken. Als er voorwerpen van buitenaf in het apparaat terechtkomen, haal dan onmiddellijk de stekker uit het stopcontact.
- Plaats het armatuur op een goed geventileerde plek, uit de buurt van brandbare materialen en/of vloeistoffen. Het armatuur moet op tenminste 50 cm vanaf omringende muren worden bevestigd.
- Bedek geen ventilatieopeningen, omdat dit tot oververhitting kan leiden.
- Voorkom het gebruik in stoffige omgevingen en maak het apparaat regelmatig schoon.
- Houd het apparaat buiten het bereik van kinderen.
- Onervaren personen mogen dit apparaat niet bedienen.
- De maximale veilige omgevingstemperatuur is 40°C. Gebruik dit apparaat niet bij hogere omgevingstemperaturen.
- Zorg ervoor dat er zich tijdens het takelen, onttakelen en het onderhoud geen ongewenste personen in het gebied onder de installatieplaats bevinden.
- Laat het apparaat ongeveer 10 minuten afkoelen voordat u er onderhoud aan pleegt.
- Ontkoppel het apparaat altijd wanneer het voor een langere tijd niet wordt gebruikt of voordat er onderhoud aan wordt gepleegd.
- De elektrische installatie dient alleen door gekwalificeerd personeel en in overeenstemming met de voorschriften voor elektrische en mechanische veiligheid in uw land te worden uitgevoerd.
- Controleer of de beschikbare spanning niet hoger is dan op het apparaat is aangegeven.
- Het netsnoer dient altijd in perfecte staat te zijn. Schakel het apparaat onmiddellijk uit als het netsnoer is geplet of beschadigd. Het moet door de fabrikant, zijn vertegenwoordiger, of door een vergelijkbaar bevoegde persoon worden vervangen, om gevaar te vermijden.
- Laat het netsnoer nooit met andere kabels in contact komen!
- Dit armatuur moet worden geaard om aan de veiligheidsvoorschriften te voldoen.
- Sluit het apparaat niet aan op een dimmerpack.
- Gebruik bij het installeren van het apparaat altijd een geschikte en gecertificeerde veiligheidskabel.
- Open de afdekking niet, om elektrische schokken te voorkomen. Er bevinden zich geen door de gebruiker te repareren onderdelen in het apparaat.
- Repareer **nooit** een zekering en overbrug de zekeringhouder niet. Vervang een kapotte zekering **altijd** door een zekering van hetzelfde type en met dezelfde elektrische specificaties!
- Als er zich ernstige problemen voordoen met de werking van het armatuur, gebruik het dan niet en neem onmiddellijk contact op met uw dealer.
- De behuizing en de lenzen moeten worden vervangen als ze zichtbaar zijn beschadigd.
- Gebruik de originele verpakking als het apparaat moet worden vervoerd.
- Het is om veiligheidsredenen verboden om onbevoegde modificaties aan het apparaat aan te brengen.

Belangrijk: Kijk nooit rechtstreeks in de lichtbron! Gebruik het effect niet in aanwezigheid van personen die aan epilepsie lijden.

TRANSPORT:

ONTKOPPEL DE USB-KABELS ALTIJD VOORDAT U DE SET IN DE TRANSPORTTAS DOET EN VÓÓR HET TRANSPORT

BESCHRIJVING:

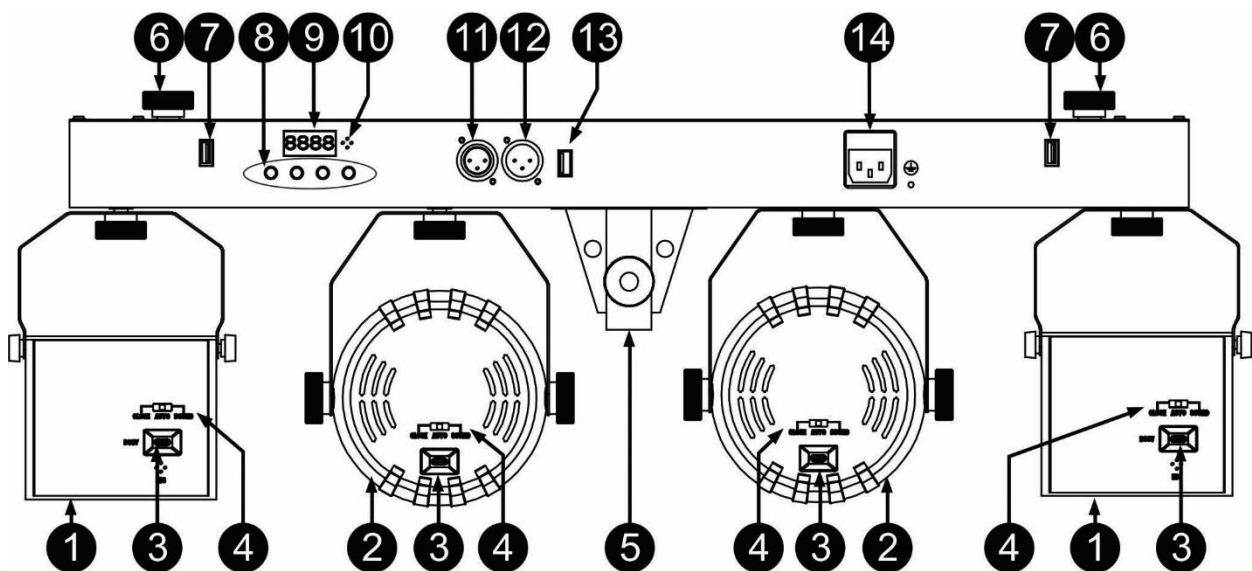

1. **RGBW-DERBY PROJECTOR**
2. **RGBW-PROJECTOR**
3. **USB-C-CONNECTOR:** Sluit de USB-kabels van de balk aan op iedere Derby- en Par-projector. Deze kabels voorzien de projectors vanaf de balk van voeding en gegevens.
Belangrijk: Ontkoppel deze kabels altijd vóór het transport.
4. **STANDENSCHAKELAAR:** het is mogelijk om een projector zonder de balk te gebruiken. U hoeft het apparaat alleen maar van stroom te voorzien via een (optionele) USB-C-kabel en een (optionele) lichtnetadapter (5 V - 2 A) of powerbank. Zodra het apparaat is ingeschakeld, kunt u de bedrijfsmodus selecteren via deze schakelaar:
 - CLOSE = UIT
 - AUTO = Automatische modus
 - SOUND = Geluidsgestuurde modus
5. **ADAPTER PAALSTATIEF:** wordt gebruik om de balk aan het inbegrepen lichtstatief te bevestigen.
6. **SCHROEF:** kan worden gebruikt om een extra USB-projector aan de balk te bevestigen.
7. **EXTRA USB-CONNECTOR:** Via deze extra USB-connectoren kunnen 2 extra projectors van stroom worden voorzien en worden aangestuurd. (JB Systems USB-LASER, USB-MUSHROOM, USB-DERBY, USB-PAR...)
8. **BEDIENINGSPANEEL:** Wordt gebruikt om de verschillende functies van de balk te selecteren. Lees verder om te leren hoe u het apparaat kunt bedienen.
9. **SCHERM:** toont alle noodzakelijke informatie over instellingen en de bedrijfsmodi.
10. **INGEBOUWDE MICROFOON:** De geïntegreerde microfoon wordt gebruikt om de geluidgestuurde shows te synchroniseren met de maat van de muziek.
11. **DMX-UITGANG:** De 3-pins vrouwelijke XLR-connector wordt gebruikt om de USB-balk aan te sluiten op het volgende apparaat in de DMX-keten.
12. **DMX-INGANG:** 3-pins mannelijke XLR-connector die wordt gebruikt om universele DMX-kabels aan te sluiten. Deze ingang ontvangt commando's van een DMX-controller (in DMX-modus), of van de vorige balk (in master/slave-modus).
13. **M-DMX-INGANG:** Merk op dat deze USB-connector NIET wordt gebruikt voor bijwerkingen of om de eenheid op een pc aan te sluiten! Deze USB-connector maakt het in plaats daarvan zeer gemakkelijk om draadloos DMX aan de eenheid toe te voegen! Voeg gewoon de (optionele) WTR-DMX-DONGLE van

BRITEQ® toe en u krijgt draadloos DMX! U kunt bovendien andere DMX-gestuurde apparatuur aansluiten op de DMX-uitgang, zodat u de draadloze DMX-functie met alle aangesloten eenheden kunt delen! Er hoeven geen extra instellingen in het instellingenmenu te worden gemaakt; volg gewoon de procedure in de bij de WTR-DMX-DONGLE van BRITEQ® geleverde gebruiksaanwijzing. *De aparte WTR-DMX-DONGLE is verkrijgbaar bij WWW.BRITEQ-LIGHTING.COM (bestelcode: 4645)*

14. **LICHTNETAANSLUITING:** IEC-aansluiting met geïntegreerde zekeringhouder en schakelaar. Sluit hier het meegeleverde netsnoer op aan. Vervang de zekering altijd door een zekering die 100 % identiek is. (1,6 A – 250 V traag)

INSTALLATIE EN BEDIENING VAN HET APPARAAT

Zodra de effecten zijn geïnstalleerd en via de USB-connectoren met de balk zijn verbonden, kunt u het apparaat op verschillende manieren bedienen:

1) VOLLEDIG AUTOMATISCHE STANDALONE MODUS:

Het effect voert automatisch een voorgeprogrammeerde reeks uit. Selecteer deze modus als er slechts 1 USB-partyset wordt gebruikt (standalone) of als de USB-partyset wordt geplaatst als het eerste (master-)apparaat in een keten met verschillende USB-partysets.

- Houd de [MENU]-toets ingedrukt totdat het scherm [Aut] weergeeft.
- Druk op de [ENTER]-toets om uw keuze te bevestigen.
- U kunt nu met de [UP] en [DOWN]-toetsen de gewenste effectgroep selecteren:
 - **[AutM] Automatisch show met gemengde effecten.**
 - Druk op [ENTER] om deze modus te selecteren.
 - Gebruik de [UP] en [DOWN]-toetsen om één van de 3 shows te selecteren [AM01 – AM03].
 - Druk op [ENTER] om uw keuze te bevestigen
 - Gebruik de [UP] en [DOWN]-toetsen om de gewenste snelheid van de show te selecteren; van [S.01] traag tot [S.99] snel
 - Druk op [ENTER] om uw keuze te bevestigen
 - **[AutP] automatisch programma. (Selectie van een bepaald programma)**
 - Druk op [ENTER] om deze modus te selecteren.
 - Gebruik de [UP] en [DOWN]-toetsen om één van de 18 programma's te selecteren [AP01 – AP18].
 - Druk op [ENTER] om uw keuze te bevestigen
 - Gebruik de toetsen [UP] en [DOWN] om de gewenste snelheid van het programma te selecteren van [S.01] traag tot [S.99] snel.
 - Druk op [ENTER] om uw keuze te bevestigen
 - Gebruik de toetsen [UP] en [DOWN] om de gewenste motorsnelheid te selecteren van [M.00] = STOP tot [M.99] = snelst (alleen nodig als u effecten met een rotatiemotor gebruikt).
 - Druk op [ENTER] om uw keuze te bevestigen

U kunt diverse USB-PARTYSETS op elkaar aansluiten: zet gewoon de eerste eenheid van de keten in een van de automatisch effectmodi en alle andere eenheden in de "slave-modus" (het scherm geeft "SLA" weer) om ze allemaal perfect gesynchroniseerd te laten werken!

2) GELUIDGESTUURDE STANDALONEMODUS:

De Partyset voert een voorgeprogrammeerde reeks uit op het ritme van de muziek. Selecteer deze modus als er slechts 1 partyset wordt gebruikt (standalone) of als de partyset wordt geplaatst als het eerste (master-)apparaat in een keten met verschillende apparaten.

- Houd de [MENU]-toets ingedrukt totdat het scherm [Sou] weergeeft.
- Druk op de [ENTER]-toets om uw keuze te bevestigen.
- U kunt nu met de [UP] en [DOWN]-toetsen de gewenste effectgroep selecteren:
 - **[SouM] Geluidgestuurde show met gemengde effecten.**
 - Druk op [ENTER] om deze modus te selecteren.
 - Gebruik de [UP] en [DOWN]-toetsen om één van de 3 shows te selecteren [SM01 – SM03].
 - Druk op [ENTER] om uw keuze te bevestigen
 - Gebruik de toetsen [UP] en [DOWN] om de gewenste gevoeligheid van de microfoon te selecteren van [u.00] microfoon UIT tot [u.99] hoge gevoeligheid.
 - Druk op [ENTER] om uw keuze te bevestigen

- **[SouP] geluidsgestuurd programma. (Selectie van een bepaald programma)**
 - Druk op [ENTER] om deze modus te selecteren.
 - Gebruik de [UP] en [DOWN]-toetsen om één van de 18 shows te selecteren [SP01 – SP18].
 - Druk op [ENTER] om uw keuze te bevestigen
 - Gebruik de toetsen [UP] en [DOWN] om de gewenste gevoeligheid van de microfoon te selecteren van [u.00] microfoon UIT tot [u.99] hoge gevoeligheid.
 - Druk op [ENTER] om uw keuze te bevestigen

3) VASTE KLEUR STANDALONE MODUS:

U kunt een vaste kleur instellen voor alle apparaten samen.

- Houd de [MENU]-toets ingedrukt totdat het scherm [COL] weergeeft.
- Druk op de [ENTER]-toets om uw keuze te bevestigen.
- Er verschijnt [COLO] op het scherm
- Druk de [ENTER]-toets om naar de instellingenmodus te gaan.
- Gebruik de [UP/DOWN]-toetsen om de intensiteit van de rode kleur in te stellen. [r.000] = uit, [r.255] = maximale intensiteit
- Druk de [ENTER]-toets om uw keuze te bevestigen en naar de volgende kleurinstelling te gaan.
- Gebruik de [UP/DOWN]-toetsen om de intensiteit van de groene kleur in te stellen. [G.000] = uit, [G.255] = maximale intensiteit
- Druk de [ENTER]-toets om uw keuze te bevestigen en naar de volgende kleurinstelling te gaan.
- Gebruik de [UP/DOWN]-toetsen om de intensiteit van de blauwe kleur in te stellen. [b.000] = uit, [b.255] = maximale intensiteit
- Druk de [ENTER]-toets om uw keuze te bevestigen en naar de volgende kleurinstelling te gaan.
- Gebruik de [UP/DOWN]-toetsen om de intensiteit van de witten kleur in te stellen. [w.000] = uit, [w.255] = maximale intensiteit
- Druk de [ENTER]-toets om uw keus te bevestigen en om naar de instelling voor de stroboscoopsnelheid te gaan.
- Gebruik de [UP/DOWN]-toetsen om de gewenste instelling voor het stroboscoopeffect te selecteren.
 - [S. 00] = geen uitvoer
 - [S. 01] tot [S. 99] = trage stroboscoop tot snelle stroboscoop
 - [S. 99] = volledig aan en GEEN stroboscoopeffect
 - [S.100] = geluidsgestuurde stroboscoop
- Druk op de [ENTER]-toets om uw keuze te bevestigen.

BELANGRIJK: als u een juiste kleur hebt ingesteld en de stroboscoop wordt ingesteld op een waarde tussen [S. 01] en [S.100], maar er **geen lichtuitvoer** is, ga dan terug naar de instellingen voor de (2) GELUIDSGESTUURDE STANDALONE-MODUS in het menu (zie hierboven) en controleer of de gevoeligheid van de microfoon niet te laag of op nul [u.00] (microfoon UIT) is ingesteld.

Als de microfoon is uitgeschakeld, dan kan de balk natuurlijk niet reageren op het geluid ☹️

4) MASTER/SLAVE STANDALONE MODUS:

Als u diverse USB-PARTYSETS hebt en u wilt ze allemaal synchroon laten werken, kunt u in de zogenaamde master/slave-modus werken. Koppel om dit te doen alle balken gewoon door en voer de instellingen voor het gewenste automatische of geluidgestuurde programma in de eerste balk van de keten uit (zie voorgaande beschrijving). Deze balk wordt de mastereenheid genoemd. Stel nu alle andere balken in op de slavemodus. Zodra dit is gedaan, volgen de "slave" balken de opdrachten van de mastereenheid, zodat ze perfect synchroon werken.

Het instellen van een balk in de slavemodus:



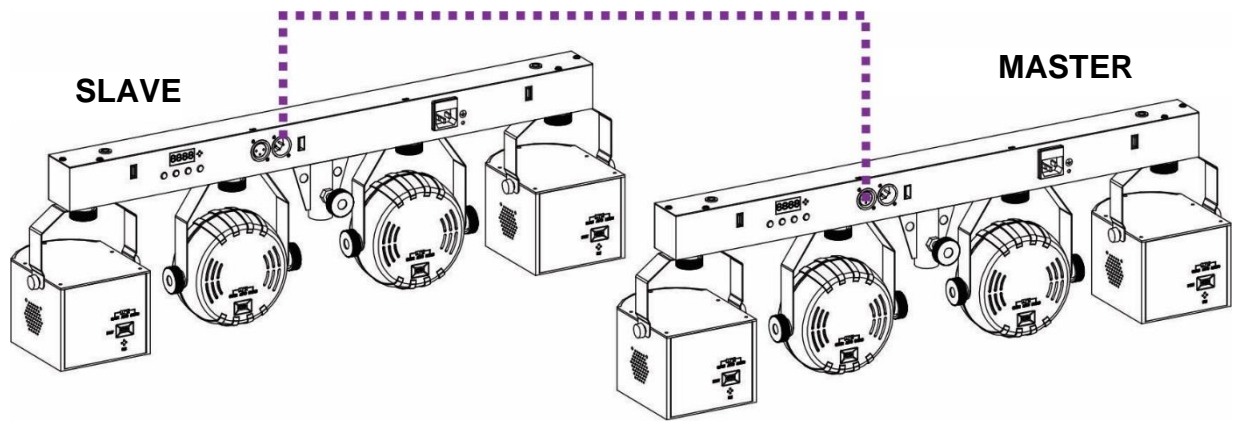





- Houd de [MENU]-toets ingedrukt totdat het scherm [SLA] weergeeft.
- Druk de [ENTER]-toets om naar deze modus te gaan.
- Er verschijnt [SLAV] op het scherm
- Druk de [ENTER]-toets om de slavemodus te bevestigen.



5) AANSTURING VIA DE IR AFSTANDBEDIENING:

De USB-PARTYSET kan worden aangestuurd via de IR-afstandsbediening die bij uw USB-effect is inbegrepen.

BELANGRIJK: controleer of de optie afstandsbediening is geactiveerd (AAN) in de systeeminstellingen van de balk. Als deze optie is uitgeschakeld, kunt u de IR-afstandsbediening niet gebruiken. (zie laatste hoofdstuk)

	AUTOMATISCHE MIX	druk de toets om één van de verschillende gemengde automatische shows te selecteren. AM01, AM02,
	GELUIDSMIX	druk de toets om één van de verschillende, door geluidmix aangestuurde automatische shows te selecteren. SM01, SM02,
	AAN/UIT	druk op de toets om de effectbalk te starten of om de balk in de stand-by modus te zetten.
	EFFECT PAUZE	druk op de toets om het lopende effect te pauzeren (bevriezen)
	AUTO P	ledere keer dat u op toets drukt, activeert u een ander automatisch programma. AP01, AP02...
	GELUID P	ledere keer dat u op toets drukt, activeert u een ander geluidsprogramma. SP01, SP02...
 	PROGRAMMASNELHEID	druk op nummer 0 tot 9 om de gewenste snelheid voor de automatisch programma's (niet geluidgestuurd) te selecteren. 0= traagst, 9= snelst

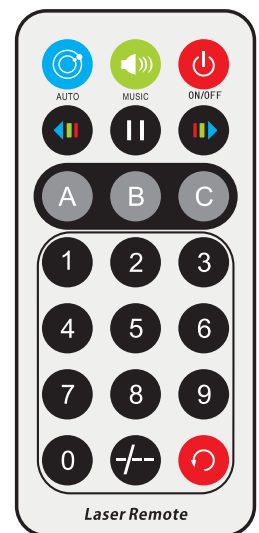

De overige toetsen worden niet gebruikt.

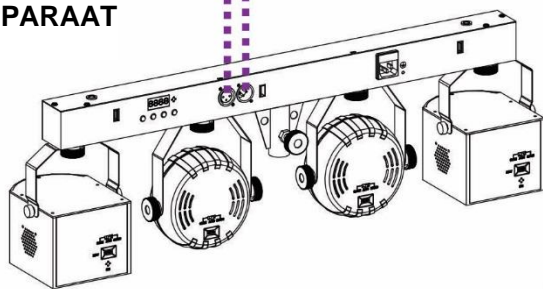
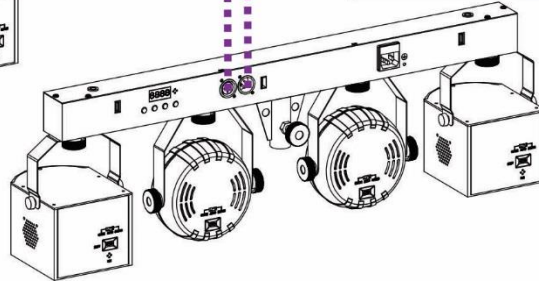
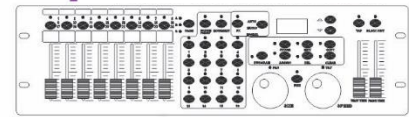
6) AANSTURING VIA DMX:**VOLGENDE
APPARAAT****DMX-CONTROLLER**

De USB-PARTYSET kan worden aangestuurd via iedere standaard DMX-controller in 4 verschillende DMX-modi:

- **4-KANAALSMODUS:** voor easy control over de automatische en geluid modes
 - **7-KANAALSMODUS:** voor het handmatig aansturen van de kleur, stroboscoop, dimmer en motorrotatie
 - **10-KANAALSMODUS:** controle over de automatische en geluidsmodi + algemene handmatige controle
 - **34-KANAALSMODUS:** controle over de automatische en geluidsmodi + volledige handmatige controle over iedere afzonderlijke projector.
- Sluit de DMX-ingang van de USB-PARTYSET aan op de DMX-uitgang van het vorige apparaat in de keten of direct op de DMX-uitgang van de controller.
 - Druk op en houd de [MENU]-knop ingedrukt totdat de display weergeeft. "DMX".
 - Druk de [ENTER]-toets om naar deze optie te gaan
 - Het huidige DMX-adres wordt op het scherm weergegeven.
 - Druk weer op de [ENTER]-toets om de DMX-instellingen in te stellen.
 - U kunt nu de DMX-modus wijzigen.
 - Gebruik de [UP/DOWN]-toetsen om de gewenste DMX-modus te selecteren. (4-KAN, 7-KAN of 34-KAN)
 - Druk op de [ENTER]-toets om uw keuze te bevestigen.
 - U kunt nu met gebruikmaking van de [UP/DOWN]-toetsen het DMX-adres instellen. [dxxx]
 - Druk op de [ENTER]-toets om uw keuze te bevestigen.

Opmerking: het scherm knippert wanneer het apparaat in de DMX-modus staat en er geen DMX-sigitaal wordt gedetecteerd.

Wat meer informatie over DMX512:

Het DMX-protocol is een veel gebruikt hogesnelheidssignaal om intelligente lichtapparatuur aan te sturen. U moet de DMX-controller en alle hierop aangesloten lichteffecten met een hoogwaardige gebalanceerde XLR M/V-kabel doorkoppelen. Ter voorkoming van vreemd gedrag van de lichteffecten als gevolg van storingen, moet er aan het eind van de keten een afsluitweerstand van 90 Ω tot 120 Ω worden gebruikt. Gebruik nooit Y-verdeelkabels, dit werkt gewoon niet!

Elk effect in de keten heeft het juiste beginadres nodig, zodat het weet welke commando's van de controller het moet decoderen.



4-KANAALS DMX-CONFIGURATIE:

DMX-kanaal	DMX-waarde	functie	opmerkingen
1	000-009	Black-out	Gemengde automatische shows
	010-029	AM01	
	030-059	AM02	
	060-089	AM03	
	090-129	AP01 – AP18	Automatisch programma 01 – 18 (gebruik kanaal 2)
	128-159	SM01	Gemengde geluidshows
	160-189	SM02	
	190-209	SM03	
210-255	SP01 – SP18	Geluidsprogramma 01 - 18 (gebruik kanaal 2)	
2	000-013	AP01/SP01	Selecteer een specifiek programma Kanaal 1 tussen 090 en 129 = Automatische modus Kanaal 1 tussen 210 en 255 = Geluidsmodus
	014-027	AP02/SP02	
	028-041	AP03/SP03	
	042-055	AP04/SP04	
	056-069	AP05/SP05	
	070-083	AP06/SP06	
	084-097	AP07/SP07	
	098-111	AP08/SP08	
	112-125	AP09/SP09	
	126-139	AP10/SP10	
	140-153	AP11/PS11	
	154-167	AP12/SP12	
	168-181	AP13/SP13	
	182-195	AP14/SP14	
	196-209	AP15/SP15	
	210-223	AP16/SP16	
224-237	AP17/SP17		
238-255	AP18/SP18		
3	000-255	Snelheid automatisch programma	Traag naar snel
4	000	Volledig AAN	Algemene dimmer
	001-255	Dimmer	

7-KANAALS DMX-CONFIGURATIE:

DMX-kanaal	DMX-waarde	functie	opmerkingen
1	000-255	Rood	0 % → 100 %
2	000-255	Groen	
3	000-255	Blauw	
4	000-255	Wit	
5	000-255	Dimmer	
6	000-015	Geen stroboscoop	Traag naar snel
	016-255	Stroboscoopsnelheid	
7	000	Stop	Motorrotatie (traag tot snel)
	001-127	Rotatie met de klok mee	
	128	Stop	
	129-255	Rotatie tegen de klok in	

10-KANAALS DMX-CONFIGURATIE:

DMX-kanaal	DMX-waarde	functie	opmerkingen
1	000-009	Black-out	Gemengde automatische shows
	010-029	AM01	
	030-059	AM02	
	060-089	AM03	Automatisch programma 01 – 18 (gebruik kanaal 2)
	090-129	AP01 – AP18	
	128-159	SM01	
	160-189	SM02	Gemengde geluidshows
	190-209	SM03	
	210-249	SP01 – SP18	Geluidsprogramma 01 - 18 (gebruik kanaal 2)
250-255	Handmatige modus	Kanaal 5 tot 10 is beschikbaar	
2	000-013	AP01/SP01	Selecteer een specifiek programma Kanaal 1 tussen 090 en 129 = Automatische modus Kanaal 1 tussen 210 en 255 = Geluidsmodus
	014-027	AP02/SP02	
	028-041	AP03/SP03	
	042-055	AP04/SP04	
	056-069	AP05/SP05	
	070-083	AP06/SP06	
	084-097	AP07/SP07	
	098-111	AP08/SP08	
	112-125	AP09/SP09	
	126-139	AP10/SP10	
	140-153	AP11/PS11	
	154-167	AP12/SP12	
	168-181	AP13/SP13	
	182-195	AP14/SP14	
	196-209	AP15/SP15	
	210-223	AP16/SP16	
	224-237	AP17/SP17	
238-255	AP18/SP18		
3	000-255	Snelheid automatisch programma	Traag naar snel
4	000-255	Dimmer	0 % tot 100 %
5	000-255	Rode dimmer	0 % tot 100 %
6	000-255	Groene dimmer	
7	000-255	Blauwe dimmer	
8	000-255	Witte dimmer	
9	000-015	Geen stroboscoop	Traag naar snel
	016-255	Stroboscoopsnelheid	
10	000	Stop	Motorrotatie (traag tot snel)
	001-127	Rotatie met de klok mee	
	128	Stop	
	129-255	Rotatie tegen de klok in	

34-KANAALS DMX-CONFIGURATIE:

DMX-kanaal	DMX-waarde	functie	opmerkingen
1	000-009	Black-out	Gemengde automatische shows
	010-029	AM01	
	030-059	AM02	
	060-089	AM03	Automatisch programma 01 – 18 (gebruik kanaal 2)
	090-129	AP01 – AP18	
	128-159	SM01	
	160-189	SM02	Gemengde geluidshows
	190-209	SM03	
	210-249	SP01 – SP18	Programma 01 - 18 (gebruik kanaal 2)
250-255	MANUELE MODUS	Kanaal 5 tot 35 zijn beschikbaar	

2	000-013	AP01/SP01	Selecteer een specifiek programma Kanaal 1 tussen 090 en 129 = Automatische modus Kanaal 1 tussen 210 en 255 = Geluidsmodus
	014-027	AP02/SP02	
	028-041	AP03/SP03	
	042-055	AP04/SP04	
	056-069	AP05/SP05	
	070-083	AP06/SP06	
	084-097	AP07/SP07	
	098-111	AP08/SP08	
	112-125	AP09/SP09	
	126-139	AP10/SP10	
	140-153	AP11/PS11	
	154-167	AP12/SP12	
	168-181	AP13/SP13	
	182-195	AP14/SP14	
	196-209	AP15/SP15	
	210-223	AP16/SP16	
224-237	AP17/SP17		
238-255	AP18/SP18		
3	000-255	Snelheid automatisch programma	Traag naar snel
4	000-255	Dimmer	Algemene dimmer
Kanaal voor projector/effekt 1			
5	000-255	Rood	0 % → 100 %
6	000-255	Groen	
7	000-255	Blauw	
8	000-255	Wit	
9	000-015	Geen stroboscoop	Traag naar snel
	016-255	Stroboscoopsnelheid	
10	000	Stop	Motorrotatie (traag tot snel)
	001-127	Rotatie met de klok mee	
	128	Stop	
	129-255	Rotatie tegen de klok in	
Kanaal voor projector/effekt 2			
11	000-255	Rood	0 % → 100 %
12	000-255	Groen	
13	000-255	Blauw	
14	000-255	Wit	
15	000-015	Geen stroboscoop	Traag naar snel
	016-255	Stroboscoopsnelheid	
16	000	Stop	Motorrotatie (traag tot snel)
	001-127	Rotatie met de klok mee	
	128	Stop	
	129-255	Rotatie tegen de klok in	
Kanaal voor projector/effekt 3			
17	000-255	Rood	0 % → 100 %
18	000-255	Groen	
19	000-255	Blauw	
20	000-255	Wit	
21	000-015	Geen stroboscoop	Traag naar snel
	016-255	Stroboscoopsnelheid	
22	000	Stop	Motorrotatie (traag tot snel)
	001-127	Rotatie met de klok mee	
	128	Stop	
	129-255	Rotatie tegen de klok in	
Kanaal voor projector/effekt 4			
23	000-255	Rood	0 % → 100 %
24	000-255	Groen	
25	000-255	Blauw	

26	000-255	Wit	
27	000-015	Geen stroboscoop	Traag naar snel
	016-255	Stroboscoopsnelheid	
28	000	Stop	Motorrotatie (traag tot snel)
	001-127	Rotatie met de klok mee	
	128	Stop	
	129-255	Rotatie tegen de klok in	
Kanaal voor projector/effect 5 (boven)			
29	000-255	Rood	0 % → 100 %
30	000-255	Groen	
31	000-255	Blauw	
32	000-255	Wit	
33	000-015	Geen stroboscoop	Traag naar snel
	016-255	Stroboscoopsnelheid	
34	000	Stop	Motorrotatie (traag tot snel)
	001-127	Rotatie met de klok mee	
	128	Stop	
	129-255	Rotatie tegen de klok in	

Extra functies in het menu

- Houd de [MENU]-toets ingedrukt totdat het scherm [SYS] weergeeft.
- Druk als u naar dit deel van het menu met extra opties wilt gaan op de [ENTER]-toets.
- Gebruik de [UP/DOWN]-toetsen om door de extra functies in dit systeemmenu te bladeren
 - [LEdS] met deze optie kunt u bepalen of het **scherm** altijd **aan** moet zijn of dat het na enige tijd **uit** kan als er geen nieuwe informatie hoeft worden weergegeven (er blijft alleen een kleine punt aan).
 - Druk op de [ENTER]-toets om naar de instellingen voor de opties te gaan
 - Gebruik de [UP / DOWN]-toetsen om de gewenste modus te selecteren:
 - [on] = functie geactiveerd. Als er geen nieuwe informatie op het scherm hoeft te worden weergegeven, schakelt het scherm uit. Zodra er nieuwe informatie beschikbaar is (bijvoorbeeld: als u de afstandsbediening gebruikt om een andere modus te selecteren) gaat het scherm automatisch aan om u deze nieuwe informatie te tonen. Na enige tijd gaat het weer uit.
 - OFF = functie gedeactiveerd. Het LED-scherm is altijd verlicht.
 - Druk op de [ENTER]-toets om de instelling te bevestigen
 - [ir] biedt u de mogelijkheid om de ontvanger van de **afstandsbediening** te activeren of te deactiveren.
 - Druk op de [ENTER]-toets om naar de instellingen voor de opties te gaan
 - Gebruik de [UP / DOWN]-toetsen om de gewenste modus te selecteren:
 - ON = functie geactiveerd. De draadloze IR-afstandsbediening kan worden gebruikt.
 - OFF = functie gedeactiveerd. De draadloze IR-afstandsbediening kan NIET worden gebruikt.
 - Druk op de [ENTER]-toets om de instelling te bevestigen
 - [SouN] Als de balk wordt gebruikt in een geluidsgestuurde modus, kunt u hier bepalen hoe de balk moet reageren als er geen geluid of muziek wordt gedetecteerd.
 - Druk op de [ENTER]-toets om naar de instellingen voor de opties te gaan
 - Gebruik de [UP / DOWN]-toetsen om de gewenste modus te selecteren:
 - [LSt] = als er geen geluid wordt gedetecteerd, blijven de effecten de laatste actieve show uitvoeren.
 - [oFF] = als er geen geluid wordt gedetecteerd, gaat de balk in black-outmodus. (de lichtuitvoer wordt afgesloten)
 - Druk op de [ENTER]-toets om de instelling te bevestigen
 - [FAiL] biedt u de mogelijkheid om te bepalen hoe de balk moet reageren als het DMX-signaal verloren gaat of wordt onderbroken.
 - Druk op de [ENTER]-toets om naar de instellingen voor de opties te gaan
 - Gebruik de [UP / DOWN]-toetsen om de gewenste modus te selecteren:
 - [hoLd] = De laatste actieve instelling wordt behouden totdat er een nieuw signaal binnenkomt.

- [bLAC] = De balk en effecten gaan in black-outmodus (licht uitgeschakeld).
 - Druk op de [ENTER]-toets om de instelling te bevestigen
- [rESt] kan worden gebruikt om alle instellingen van de balk te herstellen naar de oorspronkelijke fabrieksinstellingen.
 - Druk op de [ENTER]-toets om naar de instellingen voor de opties te gaan
 - Gebruik de [UP / DOWN]-toetsen om de gewenste modus te selecteren:
 - [YES] = herstellen naar fabrieksinstellingen. (de firmwareversie verschijnt nadat op Enter wordt gedrukt)
 - [no] = niet herstellen naar fabrieksinstellingen en terugkeren naar het menu.
 - Druk op de toets [ENTER] om uw keuze te bevestigen

ONDERHOUD

- Let er op dat er zich niemand bevindt onder installatieplaats tijdens het onderhoud.
- Zet het toestel uit, trek de netstekker uit het stopcontact en wacht tot het toestel is afgekoeld.

Bij inspectie moeten de volgende punten worden gecontroleerd.

- Alle schroeven gebruikt om het te toestel te installeren en al zijn onderdelen moeten goed vastgedraaid zijn en mogen niet verroest zijn.
- Behuizingen, vastzetstukken, installeringplaatsen (plafond, spanten, schokbrekers) mogen absoluut niet verwrongen zijn.
- Wanneer een optische lens klaarblijkelijk beschadigd is door barsten of diepe krassen, dan moet deze vervangen worden.
- De stroomkabels moeten in perfecte staat zijn en behoren vervangen te worden, wanneer er zelfs maar een klein probleem ontdekt werd.
- Om het toestel tegen oververhitting te beschermen, behoren de ventilatoren (als die er zijn) en de ventilatieopeningen elke maand gereinigd te worden.
- De binnenkant van het toestel behoort elk jaar gereinigd te worden met een stofzuiger of een luchtspuit.
- Het schoonmaken van inwendige en uitwendige optische lenzen en/of spiegels moet regelmatig worden uitgevoerd om een zo goed mogelijke lichtuitstraling te verkrijgen. Hoe vaak ze schoon moeten worden gemaakt hangt af van de omgeving waar het toestel wordt gebruikt: een klamme, rokerige of bijzonder vuile omgeving kan een grotere opeenhoping van vuil veroorzaken op de optische uitrusting.
 - Reinig met een zachte doek en gebruik normale glasreinigende producten.
 - Droog de onderdelen altijd zorgvuldig af,

Let op: We bevelen sterk aan dat het schoonmaken van de binnenkant wordt uitgevoerd door vakbekwaam personeel!!

SPECIFICATIES

Dit apparaat is ontstoord. Dit apparaat voldoet aan de eisen van de huidige Europese en nationale richtlijnen. De conformiteit werd vastgesteld en de desbetreffende verklaringen en documenten zijn door de fabrikant gedeponneerd.

Dit apparaat is ontworpen om decoratieve effectverlichting te produceren en wordt in lichtshowsystemen gebruikt.

Stroomtoevoer:	AC 100-240 V, 50/60 Hz
Zekering:	250 V 1,6 A trage zekering (20 mm glas)
Totaal energieverbruik:	50 W
Geluidaansturing:	Ingebouwde microfoon
DMX-aansluitingen:	3-pins XLR mannelijk/vrouwelijk
DMX-kanalen:	4, 7, 10 of 34 kanalen
Vermogen PAR LED's:	2 projectors van ieder 12 W (3 W Rood, 3 W Groen, 3 W blauw, 3 W Wit)
Vermogen Derby-LED's:	2 projectors van ieder 8 W (2 W Rood, 2 W Groen, 2 W Blauw, 2 W Wit)
Omgevingstemperatuur:	+10 °C tot +40 °C
Afmetingen (balk + effecten):	720 x 250 x 110 mm
Afmetingen statief:	max. hoogte = 2,05 m, ingeklapt = 79 cm
Gewicht:	6 kg (volledige set met statief)

Alle informatie is onderhevig aan verandering zonder voorafgaande kennisgeving

U kunt de nieuwste versie van deze gebruiksaanwijzing downloaden van onze website: www.jb-systems.eu



JB SYSTEMS

MAILING LIST

EN: Subscribe today to our mailing list for the latest product news!

FR: Inscrivez-vous à notre liste de distribution si vous souhaitez suivre l'actualité de nos produits!

NL: Abonneer je vandaag nog op onze mailinglijst en ontvang ons laatste product nieuws!

DE: Abonnieren Sie unseren Newsletter und erhalten Sie aktuelle Produktinformationen!

ES: Suscríbete hoy a nuestra lista de correo para recibir las últimas noticias!

PT: Inscreva-se hoje na nossa mailing list para estar a par das últimas notícias!

WWW.JB-SYSTEMS.EU

Copyright © 2021 by BEGLEC NV

t Hofveld 2C ~ B1702 Groot-Bijgaarden ~ Belgium

Reproduction or publication of the content in any manner, without express permission of the publisher, is prohibited.